

Basis 50/45/40

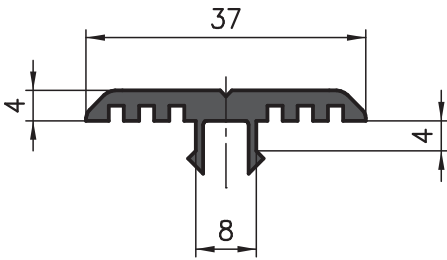

Basis 30

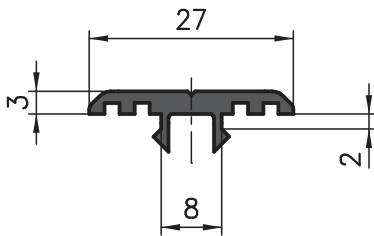

Anwendung

Dieses Gleitprofil wird auf das Profil aufgesetzt und ergibt somit ein Gleitträger für verschiebbare Waren. Weiter kann das Gleitprofil als Schutzleiste eingesetzt werden.

Ausführung

PP mit 30% Talkum, schwarz

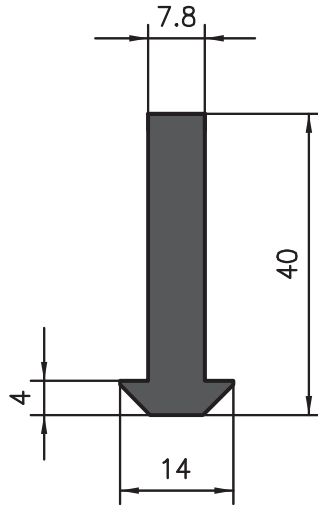
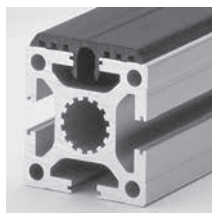
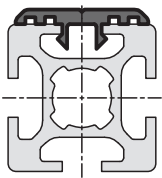

Anwendung

Einfache Schiebetüren, Aufhängungen, Kabelschlepper und vieles mehr. Kann bei allen KANYA Konstruktionsprofilen eingesetzt werden.

Ausführung

PE schwarz

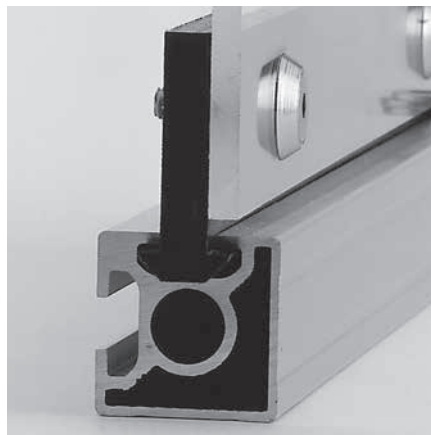

Verstellgleiter

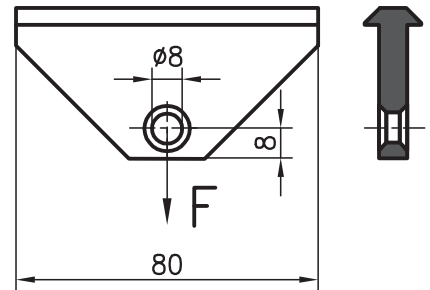

Anwendung

Der Verstellgleiter ist bestens geeignet als Werkzeugaufhängung, aber auch als Kabelführung. Er wird einfach in die Profilvernut eingeschieben und lässt sich leicht verschieben. Andere Längen und/oder Mehrfach-Bohrungen auf Anfrage.

Ausführung

Gleiter: PE schwarz
hergestellt aus Kunststoff-Gleitprofil A69-0-00
Tragkraft: F = 300 N

Karabinerhaken: Stahl verchromt

Bestellangaben **Bestellnummer**

ohne Karabinerhaken A69-00
mit Karabinerhaken A69-01

Bestellangaben **Bestellnummer**

Kunststoff-Gleitprofil Basis 50/45/40
Lagerlänge 5000 mm AC39-20-00/5000
auf Länge zugeschnitten AC39-20-02-02/...

Kunststoff-Gleitprofil Basis 30
Lagerlänge 5000 mm B39-20-00/5000
auf Länge zugeschnitten B39-20-02-02/...

Bestellangaben **Bestellnummer**

Kunststoff-Gleitprofil Basis 50/45/40/
Lagerlänge 5000 mm 30/20
auf Länge zugeschnitten A69-0-00/5000

Kunststoff-Gleitprofil A69-0-02-02/...